

OMNIA LIFE M

POMPA DI CALORE REVERSIBILE PER INSTALLAZIONE ESTERNA CON COMPRESSORE DC INVERTER E REFRIGERANTE R290



NOVITÀ



CONTROLLO TRAMITE TASTIERA REMOTA
ACCESSORIO - L'INSTALLAZIONE È OBBLIGATORIA



SCANSIONARE IL QR CODE PER INSTALLARE L'APP
"MYOMNIA SMART"



> DESCRIZIONE DELL'UNITÀ

Questa serie di pompe di calore aria-acqua soddisfa le esigenze di climatizzazione invernale ed estiva di impianti residenziali e commerciali di piccola e media potenza. Tutte le unità sono idonee all'installazione esterna e **in grado di produrre acqua fino a 75°C**; possono essere utilizzate in impianti radianti, ventilconvettori, radiatori e per la produzione indiretta di acqua calda sanitaria (ACS) tramite accumulo esterno ACS (non fornito).

Le unità sono caratterizzate dall'**utilizzo del refrigerante ecologico R290** (con GWP: 3) e un compressore DC inverter che modula la potenza erogata e viene fornito completo di kit idronico composto da tutti i componenti essenziali per un'installazione rapida e sicura.

Le unità sono caratterizzate da un'elevata efficienza energetica e da ridotti livelli sonori che ne consentono l'utilizzo come singolo generatore dell'impianto o integrato con altre fonti di energia come resistenze elettriche aggiuntive o caldaia. Tutte le unità sono fornite di serie con una sonda di temperatura per l'accumulo dell'acqua sanitaria (installazione a cura dell'installatore) e una sonda di temperatura dell'aria esterna (già installata sull'unità), per ottenere la regolazione climatica in modalità riscaldamento e raffreddamento.

Per applicazioni specifiche, le unità possono essere installate in una configurazione "a cascata", gestita direttamente dal controllore della pompa di calore, con un'unità **"MASTER"** e **fino a 5 unità "SLAVE"**, anche con una diversa potenza erogata. La preparazione dell'acqua calda sanitaria avviene nell'unità master, mentre in caso di guasto di una delle unità slave le restanti possono continuare a funzionare in modo normale. Configurazione particolarmente utile per quelle applicazioni di potenze superiori, dove modulazione e ridondanza sono importanti e apprezzati.

> CARATTERISTICHE PRINCIPALI

- Refrigerante ecologico R290, a bassissimo GWP (solo 3)
- Intervallo da 4 fino a 16 kW, con 7 modelli (230V) e 3 modelli (380V)
- Classe ad alta efficienza: A+++ (35°C) e A++ (55°C)
- Produzione di acqua calda fino a 75°C (con temperatura dell'aria esterna: -10°C)
- Ampi limiti di funzionamento della temperatura. (Produzione di acqua calda fino a 55°C con temperatura dell'aria esterna -25°C)
- Wi-Fi incluso (nel telecomando)
- **FUNZIONE USB**. Configurazione tramite porta USB. Trasmissione dell'impostazione dei parametri tra i controller cablati; comodo aggiornamento del programma per l'unità
- Alto COP (fino a 5,15) e EER (fino a 5,5)
- Livello di potenza sonora ridotto. Da 56 dB(A) (modello 4kW) fino a 69 dB(A) (modello 16 kW)
- Dimensioni ridotte con una sola ventola, per facilitare l'integrazione nell'edificio
- Controllo a cascata fino a 6 unità
- Batterie con trattamento anticorrosione

> IL SISTEMA DI CONTROLLO

- L'interfaccia utente è costituita da un telecomando cablato (2 fili, lunghezza max 50 m dall'unità) con menù in 18 lingue
- Gestione della modalità di funzionamento impianto in riscaldamento e raffreddamento
- Gestione della produzione acqua calda sanitaria (ACS)
- ENERGY MONITORING. Per monitorare i consumi, la potenza resa e la quota di rinnovabile prodotta dall'utilizzo della pompa di calore
- **Fonti di energia aggiuntive (caldaia o riscaldatore elettrico)**
- Resistenza elettrica del serbatoio ACS
- Modalità FAST ACS per dare priorità alla produzione di ACS
- **Funzione antilegionella**
- **Modalità silenziosa**
- ON/OFF remoto tramite contatto esterno
- Modalità ECO, impostabile anche da fasce orarie
- **Programmazione settimanale**
- Protezione antigelo
- **Funzione a cascata (fino a 6 unità: 1 master + 5 slave)**
- **Gestione fino a 2 zone di sistema (1 mista e 1 diretta)**
- **Gestione del solare termico a circolazione forzata**
- **Ingresso fotovoltaico e ingresso da rete SMART GRID**
- Limitazione ingresso corrente da parametro
- **Controllo dell'unità tramite APP (disponibile per iOS e Android)**
- Diagnostica dettagliata degli allarmi con storico allarmi
- Visualizzazione di tutti i parametri di funzionamento

> ACCESSORI STANDARD INCLUSI

SONDA DI TEMPERATURA per l'integrazione di una fonte di calore supplementare oppure per gestire la produzione di acqua calda sanitaria

FILTRO DELL'ACQUA a Y (installazione a cura dell'installatore)

* Certificazione Keymark in corso

> ACCESSORI

SONDA DI TEMPERATURA DELL'ACQUA La sonda di temperatura può essere collegata per eseguire le funzioni T1 / Tbt1 / Tbt2/ T5 / Tw2 / Tsolar (per maggiori dettagli fare riferimento al manuale di installazione e uso dell'unità).

HYDRONIC ELECTRIC BOX Questo accessorio consente di ridurre il numero di cavi di collegamento dalla pompa di calore che si trova esternamente all'abitazione ai componenti dell'impianto che sono invece all'interno nel locale tecnico. Il quadro elettrico installato internamente permette di collegare tutti i componenti gestiti dalla pompa di calore, tra cui valvola a 3 vie, riscaldatore ACS, pompe, riscaldatore elettrico esterno, caldaia, ecc., mentre la comunicazione con la pompa di calore avviene con solo tre fili, rendendo l'installazione più semplice.

TASTIERA REMOTA Per il corretto funzionamento dell'apparecchiatura è indispensabile collegare la tastiera. In caso di installazione in cascata di più unità, è necessario una sola tastiera per cascata

OMNIA LIFE M			4	6	8	10	12	14	16	12T	14T	16T
Applicazione di riscaldamento degli ambienti	Bassa temperatura (uscita acqua a 35°C)	ηs (%)	200	193	204	200	184	182	181	184	182	181
		Classe										
	Temperatura media (uscita acqua a 55°C)	ηs (%)	149	150	150	150	142	141	140	142	141	140
		Classe										
Applicazione di raffreddamento degli ambienti	Bassa temperatura (Uscita acqua a 7°C)	SEER	5,23	5,32	5,86	5,55	5,19	5,18	5,12	5,19	5,18	5,12
	Temperatura media (uscita acqua a 18°C)	SEER	6,36	6,85	8,14	8,16	6,42	6,75	6,65	6,42	6,75	6,65
Applicazione ACS	Clima caldo (A14)	SCOP ACS (1)	3,54	3,5	3,43	3,41	3,56	3,54	3,53	3,56	3,54	3,53
	Clima medio (A7)	SCOP ACS (1)	3,25	3,21	3,17	3,16	3,29	3,23	3,21	3,29	3,23	3,21
	Clima freddo (A2)	SCOP ACS (1)	2,6	2,59	2,57	2,57	2,67	2,64	2,63	2,67	2,64	2,63

NOTA 1: Dichiarato ai sensi del Regolamento Europeo 811/2013. I valori si riferiscono a unità senza opzioni e accessori. Classe energetica riportata sull'etichetta su una scala da D a A+++

NOTA 2: SCOP e SEER secondo EN14825

NOTA 3: SCOP ACS secondo EN16147:2017. (1) Testato con serbatoio di accumulo ACS ECOUNIT HP 1C (200 per 4-6-8-10 e 300 per 12-14-16-...16T)

DATI PRESTAZIONALI			4	6	8	10	12	14	16	12 T	14 T	16 T
A7W35	Potenza termica	kW	4,5	6,2	8,4	10	12	14	15	12	14	15
	Potenza assorbita	kW	0,87	1,27	1,68	2,13	2,5	3,11	3,41	2,5	3,11	3,41
	COP	W/W	5,15	4,9	5	4,7	4,8	4,5	4,4	4,8	4,5	4,4
	Portata d'acqua	l/h	774	1066	1445	1720	2064	2408	2580	2064	2408	2580
	Pressione statica disponibile	kPa	89	88	79	70	64	54	49	64	54	49
A7W45	Potenza termica	kW	4,5	6,4	8,2	10	12	14	15	12	14	15
	Potenza assorbita	kW	1,11	1,68	2,13	2,74	3,24	4	4,48	3,24	4	4,48
	COP	W/W	4,05	3,8	3,85	3,65	3,7	3,5	3,35	3,7	3,5	3,35
	Portata d'acqua	l/h	774	1101	1410	1720	2064	2408	2580	2064	2408	2580
	Pressione statica disponibile	kPa	89	87	80	70	64	54	49	64	54	49
A7W55	Potenza termica	kW	4,6	6,2	7,8	9,5	12	14	15	12	14	15
	Potenza assorbita	kW	1,44	2	2,44	3,12	3,87	4,67	5,26	3,87	4,67	5,26
	COP	W/W	3,2	3,1	3,2	3,05	3,1	3	2,85	3,1	3	2,85
	Portata d'acqua	l/h	495	667	839	1021	1290	1505	1613	1290	1505	1613
	Pressione statica disponibile	kPa	89	89	86	86	86	81	78	86	81	78
A35W18	Potenza termica	kW	4,5	6,5	8,3	10	12	14	16	12	14	16
	Potenza assorbita	kW	0,82	1,28	1,61	2,11	2,67	3,33	4,1	2,67	3,33	4,1
	EER	W/W	5,5	5,1	5,15	4,75	4,5	4,2	3,9	4,5	4,2	3,9
	Portata d'acqua	l/h	774	1118	1428	1720	2064	2408	2752	2064	2408	2752
	Pressione statica disponibile	kPa	89	87	80	70	64	54	44	64	54	44
A35W7	Potenza termica	kW	4,7	6,8	7,5	8,9	11,5	12,7	14	11,5	12,7	14
	Potenza assorbita	kW	1,29	2,19	2,17	2,74	3,77	4,38	5,09	3,77	4,38	5,09
	EER	W/W	3,65	3,1	3,45	3,25	3,05	2,9	2,75	3,05	2,9	2,75
	Portata d'acqua	l/h	808	1170	1290	1531	1978	2184	2408	1978	2184	2408
	Pressione statica disponibile	kPa	89	87	83	77	66	60	54	66	60	54
CODICE			2CP100AF	2CP100BF	2CP100CF	2CP100DF	2CP100EF	2CP100FF	2CP100GF	2CP100HF	2CP100IF	2CP100JF
CODICE COMANDO REMOTO (OBBLIGATORIO)			2CP100Z0									

NOTA: I valori si riferiscono alle unità senza opzioni e accessori **Dati dichiarati secondo EN14511:** EER (Rapporto di efficienza energetica) = rapporto tra la capacità di raffreddamento totale e la potenza effettiva in ingresso dell'unità **COP** (Coefficiente di prestazione) = rapporto tra la capacità di riscaldamento totale e la potenza effettiva in ingresso dell'unità **A7W35** = aria in ingresso 7°C DB, 6°C WB / impianto: acqua ingresso 30°C uscita 35°C **A7W45** = aria in ingresso 7°C DB 6°C WB / impianto: acqua ingresso 40°C uscita 45°C **A7W55** = aria in ingresso 7°C DB 6°C WB / impianto: acqua ingresso 47°C uscita 55°C **A35W18** = aria in ingresso 35°C DB / impianto: acqua ingresso 23°C uscita 18°C **A35W7** = aria in ingresso 35°C DB / impianto: acqua ingresso 12°C uscita 7°C

DATI GENERALI		4	6	8	10	12	14	16	12T	14T	16T		
Alimentazione	V-ph-Hz	220/240-1-50							380/415-3N-50				
Tipo di compressore	-	DC twin rotary											
N. compressori / N. circuiti refrigeranti	n	1 / 1											
Tipo scambiatore di calore lato impianto	-	Piastrre saldobrasate in acciaio inox											
Tipo scambiatore di calore lato sorgente	-	Pacco alettato con trattamento anticorrosione											
Nr e tipo di ventole	-	1 x assiale DC											
Portata d'aria nominale	m ³ /h	2770	2770	4030	4030	4450	4450	5040	4450	4450	5040		
Volume vaso di espansione	l	8											
Set valvole di sicurezza acqua	bar	3											
Raccordi idraulici	"	1"			1" 1/4								
Contenuto minimo di acqua dell'impianto	l	25					40						
Serbatoio di accumulo ACS - superficie min. della batteria (minimo / consigliato)	acciaio (m ²)	1,4 / 2,5					1,6 / 4						
	smaltato (m ²)	2 / 3					2,5 / 5,6						
Tipo di refrigerante	tipo	R290											
GWP del refrigerante	kg CO ₂ eq	3											
Carica refrigerante	kg	0,7			1,1			1,25					
	t CO ₂ eq	0,0021			0,0033			0,00375					
Tipo di controllo	-	tastiera remota (cablata)											
SWL - Livello di potenza sonora (ERP)	dB(A)	56	58	60	61	65	65	69	65	65	69		
SWL - Raffreddamento (*)	A7W35	56	58	60	61	65	65	69	65	65	69		
Max	dB(A)	58	60	62	63	67	68	70	67	68	70		
Sil. 1 / Sil. 2	dB(A)	54 / 51	56 / 53	58 / 55	59 / 56	62 / 58	63 / 59	64 / 60	62 / 58	63 / 59	64 / 60		
SWL - Riscaldamento (*)	A35W18	56	58	60	61	65	66	69	65	66	69		
Max	dB(A)	58	60	62	63	66	67	70	66	67	70		
Sil. 1 / Sil. 2	dB(A)	54 / 51	56 / 53	57 / 56	58 / 55	62 / 58	62 / 59	64 / 60	62 / 58	62 / 59	64 / 60		
Corrente max in ingresso	A	12	13,5	16	17,5	25	26,5	28	8,5	9	9,5		

(*) SWL = Livello di potenza sonora, con riferimento a 1×10^{-12} W con unità funzionante nelle seguenti condizioni: **A7W35** = aria in ingresso 7°C DB 6°C WB / impianto: acqua ingresso 30°C uscita 35°C **A35W18** = aria in ingresso 35°C DB / impianto: acqua ingresso 23°C uscita 18°C **Max** = alle condizioni minime in modalità riscaldamento/raffreddamento **Sil 1** = se è attivo il livello silenzioso 1 in modalità riscaldamento/raffreddamento **Sil 2** = se è attivo il livello silenzioso 2 in modalità riscaldamento/raffreddamento - Il livello di potenza sonora totale in dB(A) è misurato in conformità con gli standard ISO 9614.

LIMITI OPERATIVI

MODALITÀ RAFFREDDAMENTO

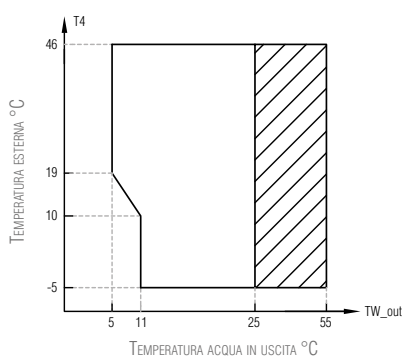

Intervallo di funzionamento della pompa di calore con possibile limitazione e protezione

MODALITÀ RISCALDAMENTO

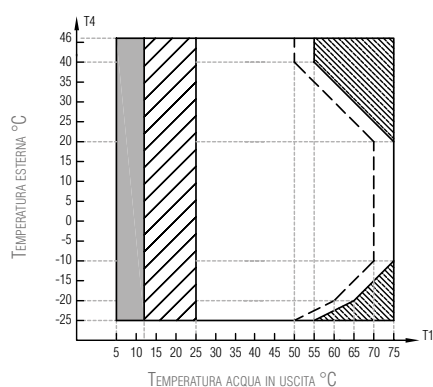

Intervallo di funzionamento della pompa di calore con possibile limitazione e protezione

Se l'impostazione IBH (riscaldatore di backup) / AHS (caldaia) è abilitata, viene attivato solo il corrispondente IBH / AHS; Se l'impostazione IBH / AHS non è abilitata, viene attivata solo la pompa di calore con possibili limitazioni e protezioni

La pompa di calore rimane spenta e si accende solo il corrispondente IBH (riscaldatore di riserva) / AHS (caldaia)

Temperatura massima dell'acqua in ingresso per il funzionamento della pompa di calore

MODALITÀ ACS

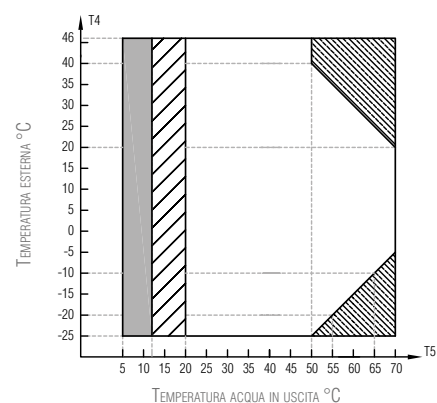

Intervallo di funzionamento della pompa di calore con possibile limitazione e protezione

Se l'impostazione TBH (riscaldatore di riserva del serbatoio) / IBH (riscaldatore di riserva) / AHS (caldaia) è abilitata, viene attivato solo TBH / IBH / AHS. Se l'impostazione TBH / IBH / AHS non è abilitata, viene attivata solo la pompa di calore con possibili limitazioni e protezioni

La pompa di calore rimane spenta e si accende solo TBH (riscaldatore di riserva) / IBH (riscaldatore elettrico) / AHS (caldaia)

NOTA PER MODALITÀ ACS: la temperatura massima dell'acqua indicata nel grafico si basa sul corretto dimensionamento della superficie del serpentino di qualsiasi bollitore ACS

DIMENSIONI

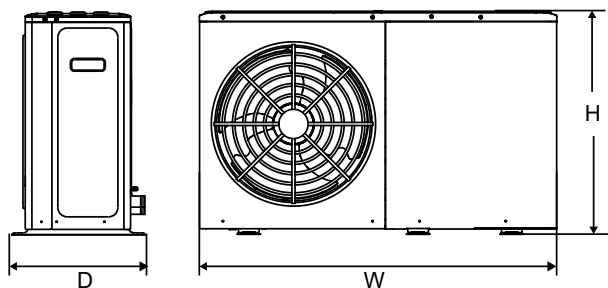

MODELLI		4	6	8	10	12	14	16	12T	14T	16T
Unità (W×H×D)	mm	1299 x 717 x 426			1385 x 865 x 523						
Imballaggio (W×H×D)	mm	1375 x 885 x 475			1465 x 1035 x 560						
Peso netto / lordo	Kg	90 / 110		117 / 139		135 / 157		137 / 159			

AREA OPERATIVA MINIMA

Per installazione a terra e spazio tetto piano - unità singola

GENERALE

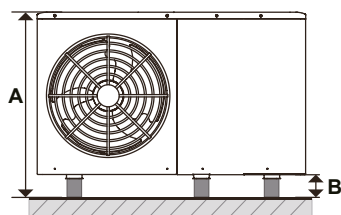

OSTACOLO NELLA PARTE SUPERIORE

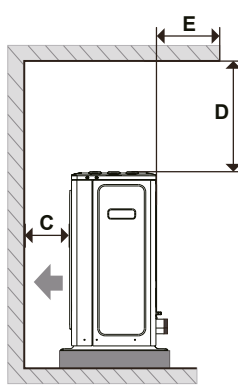
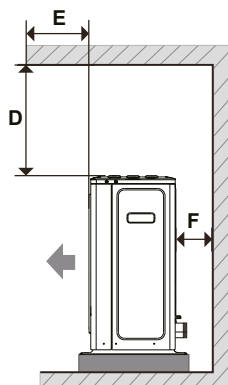
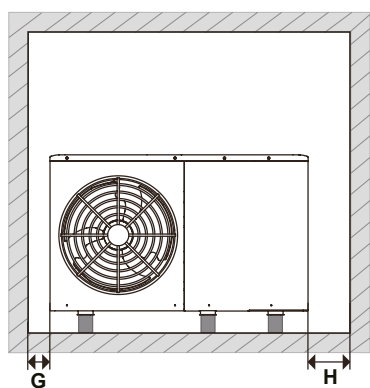

NESSUN OSTACOLO NELLA PARTE SUPERIORE

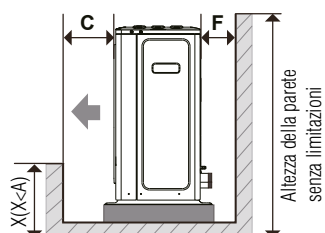
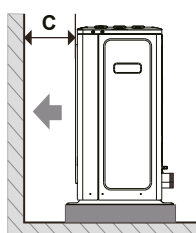
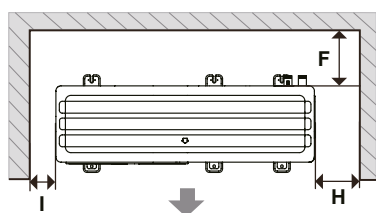

OMNIA LIFE	4 - 10 kW	12 - 16 kW
A (mm)	Altezza unità + B	Altezza unità + B
B (mm)	≥ 100 *	≥ 100 *
C (mm)	≥ 1000	≥ 1500
D	≥ 500	≥ 500
E	≤ 500	≤ 500
F	≥ 300	≥ 300
G	≥ 500	≥ 500
H	≥ 500	≥ 500
I	≥ 500	≥ 500

(*) In caso di freddo, tenere conto della neve a terra